

## **SPLIT-TYPE AIR CONDITIONERS**

### **INDOOR UNIT**

MSZ-EF18VGW	MSZ-EF22VGW	MSZ-EF25VGW	MSZ-EF35VGW	MSZ-EF42VGW	MSZ-EF50VGW
MSZ-EF18VGB	MSZ-EF22VGB	MSZ-EF25VGB	MSZ-EF35VGB	MSZ-EF42VGB	MSZ-EF50VGB
MSZ-EF18VGS	MSZ-EF22VGS	MSZ-EF25VGS	MSZ-EF35VGS	MSZ-EF42VGS	MSZ-EF50VGS
MSZ-EF18VGKW	MSZ-EF22VGKW	MSZ-EF25VGKW	MSZ-EF35VGKW	MSZ-EF42VGKW	MSZ-EF50VGKW
MSZ-EF18VGKB	MSZ-EF22VGKB	MSZ-EF25VGKB	MSZ-EF35VGKB	MSZ-EF42VGKB	MSZ-EF50VGKB
MSZ-EF18VGKS	MSZ-EF22VGKS	MSZ-EF25VGKS	MSZ-EF35VGKS	MSZ-EF42VGKS	MSZ-EF50VGKS



OPERATING INSTRUCTIONS

BEDIENUNGSANLEITUNG

NOTICE D'UTILISATION

BEDIENINGSINSTRUCTIES

MANUAL DE INSTRUCCIONES

LIBRETTO D'ISTRUZIONI

ΟΔΗΓΙΕΣ ΛΕΙΤΟΥΡΓΙΑΣ

INSTRUÇÕES DE OPERAÇÃO

BETJENINGSVEJLEDNING

BRUKSANVISNING

РЪКОВОДСТВО ЗА ЕКСПЛОАТАЦИЯ

INSTRUKCJA OBSŁUGI

BRUKSANVISNING

KÄYTTÖOHJEET

NÁVOD K OBSLUZE

NÁVOD NA OBSLUHU

HASZNÁLATI ÚTMUTATÓ

NAVODILA ZA UPORABO

INSTRUCȚIUNI DE UTILIZARE

KASUTUSJUHEND

LIETOŠANAS INSTRUKCIJAS

NAUDOJIMO INSTRUKCIJA

UPUTE ZA UPORABU

UPUTSTVA ZA RUKOVANJE

**English**

**Deutsch**

**Français**

**Nederlands**

**Español**

**Italiano**

**Ελληνικά**

**Português**

**Dansk**

**Svenska**

**Български**

**Polski**

**Norsk**

**Suomi**

**Čeština**

**Slovenčina**

**Magyar**

**Slovenščina**

**Română**

**Eesti**

**Latviski**

**Lietuviškai**

**Hrvatski**

**Srpski**

# VEILIGHEIDSVORSCHRIFTEN

## Betekenis van de pictogrammen op de binnenunit en/of buitenunit

	<b>WAARSCHUWING (Brandgevaar)</b>	Deze unit maakt gebruik van een brandbaar koelmiddel. Als er koelmiddel lekt en dit in contact komt met vuur of een warmtebron, ontstaat er een schadelijk gas en bestaat er brandgevaar.
		Lees de BEDIENINGSINSTRUCTIES zorgvuldig voor ingebruikname.
		Onderhoudsmonteurs zijn verplicht om de BEDIENINGSINSTRUCTIES en de INSTALLATIEHANDLEIDING zorgvuldig te lezen voor ingebruikname.
		Raadpleeg voor meer informatie de BEDIENINGSINSTRUCTIES, de INSTALLATIEHANDLEIDING en dergelijke.

- Dit apparaat bevat draaiende delen en onderdelen die een elektrische schok kunnen veroorzaken. Lees daarom deze "veiligheidsvoorschriften" voor gebruik goed door.
- Neem de hier gegeven voorschriften en waarschuwingen in acht, want ze zijn belangrijk voor uw veiligheid.
- Bewaar deze handleiding als u haar gelezen hebt samen met de installatievoorschriften op een handige plaats voor latere raadpleging.

### Waarschuwingssymbolen en hun betekenis

- WAARSCHUWING:** Onjuist handelen kan ernstige gevaren opleveren, met een kans op zwaar letsel of overlijden.
- VOORZICHTIG:** Onjuist handelen kan afhankelijk van de omstandigheden ernstige gevaren opleveren.

NL

<b>WAARSCHUWING</b>	
	<p>Sluit het netsnoer niet aan op een tussengelegen stopcontact, gebruik geen verlengsnoer en sluit niet meerdere apparaten aan op één stopcontact.</p> <ul style="list-style-type: none"> <li>• Dit kan oververhitting, vuur of een elektrische schok veroorzaken.</li> </ul> <p><b>Zorg ervoor dat de stekker niet vuil is en steek hem goed in het stopcontact.</b></p> <ul style="list-style-type: none"> <li>• Een vuile stekker kan vuur of een elektrische schok veroorzaken.</li> </ul> <p><b>Bundel het netsnoer niet samen, trek niet aan het netsnoer, beschadig het netsnoer niet en wijzig niets aan het netsnoer. Stel het netsnoer niet bloot aan hitte of plaats er ook geen zware objecten op.</b></p> <ul style="list-style-type: none"> <li>• Dit kan vuur of een elektrische schok veroorzaken.</li> </ul> <p><b>Zet de netschakelaar niet UIT/AAN en maak de netsnoerstekker niet los en vast terwijl het apparaat in werking is.</b></p> <ul style="list-style-type: none"> <li>• Dit kan vonken veroorzaken waardoor er brand kan ontstaan.</li> <li>• Zorg ervoor dat u de netschakelaar UIT zet of de stekker losmaakt nadat u de binnenunit met de afstandsbediening UIT hebt gezet.</li> </ul> <p><b>Stel uw lichaam niet langdurig aan de directe koude luchtstroom bloot.</b></p> <ul style="list-style-type: none"> <li>• Dit kan schadelijk zijn voor uw gezondheid.</li> </ul> <p><b>De gebruiker mag de unit niet installeren, verplaatsen, demonteren, wijzigen of repareren.</b></p> <ul style="list-style-type: none"> <li>• Een airconditioner die verkeerd wordt bediend, kan brand, elektrische schokken, verwondingen, waterlekages, enz. veroorzaken. Raadpleeg uw leverancier.</li> <li>• Indien het netsnoer beschadigd is, moet het vervangen worden door de fabrikant of zijn serviceorganisatie om gevaar te vermijden.</li> </ul> <p><b>Zorg dat er niets anders dan het voorgeschreven koelmiddel (R32/ R410A) in het koelmiddelcircuit komt wanneer de airconditioner wordt geïnstalleerd, verplaatst of onderhouden.</b></p> <ul style="list-style-type: none"> <li>• De aanwezigheid van andere stoffen, zoals lucht, kan abnormale drukverhoging veroorzaken die kan leiden tot een explosie of lichamelijk letsel.</li> <li>• Als u een ander koelmiddel dan het voorgeschreven koelmiddel gebruikt, kan dit leiden tot mechanische storingen, systeemstoringen of uitval van de unit. In het slechtste geval kan de productveiligheid ernstig in het geding komen.</li> </ul> <p><b>Dit apparaat is niet bedoeld voor gebruik door personen (waaronder kinderen) met verminderde lichamelijke, zintuiglijke of geestelijke vermogens of zonder de vereiste ervaring en kennis, tenzij zij onder toezicht staan van een persoon die verantwoordelijk is voor hun veiligheid of als zij met betrekking tot het gebruik van het apparaat zijn geïnstrueerd door een dergelijke persoon.</b></p> <p><b>Toezicht op kinderen is vereist om te zorgen dat zij niet met het apparaat spelen.</b></p>
	<p><b>Steek geen vingers, een stok of andere objecten in de luchtinlaat of -uitlaat.</b></p> <ul style="list-style-type: none"> <li>• U kunt gewond raken omdat de ventilator tijdens het gebruik met hoge snelheid ronddraait.</li> </ul>
	<p><b>Zet de airconditioner uit en maak de stekker los of zet de netschakelaar UIT als er zich een abnormale situatie (bijv. brandlucht) voordoet.</b></p> <ul style="list-style-type: none"> <li>• Als het apparaat tijdens een abnormale situatie in werking blijft, kan dit een storing, vuur of een elektrische schok veroorzaken. Raadpleeg in dit geval uw leverancier.</li> </ul>

### Overige waarschuwingssymbolen in deze handleiding

- : Beslist niet doen.
- : Volg altijd de aanwijzingen op.
- : Nooit uw vingers of iets anders hier in steken.
- : Ga niet op de binnen- of buitenunit staan en zet er geen voorwerpen op.
- : Gevaar voor elektrische schokken. Pas op.
- : Trek de stekker van het netsnoer uit het stopcontact.
- : Schakel de spanning uit.
- : Brandgevaar.
- : Nooit aanraken met natte handen.
- : Nooit water op de unit spatten.

	<p><b>Als de airconditioner niet koelt of verwarmt, is het mogelijk dat er koelmiddel lekt. Als er koelmiddel lekt, zet u de airconditioner uit, ventileert u de kamer goed en raadpleegt u onmiddellijk uw leverancier. Verzoek de servicemonteur om meer informatie als het koelmiddel in de unit moet worden vervangen.</b></p> <ul style="list-style-type: none"> <li>• Het in de airconditioner gebruikte koelmiddel is niet schadelijk. Normaal gesproken lekt het niet. Als er echter koelmiddel lekt en dit in contact komt met vuur of een warmtebron, zoals een ventilatorverwarming, petroleumkachel of fornuis, ontstaat er een schadelijk gas en bestaat er brandgevaar.</li> </ul> <p><b>De gebruiker mag de binnenkant van de binnenunit nooit schoonmaken. Neem contact op met uw dealer als de binnenkant van de unit moet worden schoongemaakt.</b></p> <ul style="list-style-type: none"> <li>• Ongeschikte reinigingsmiddelen kunnen kunststof onderdelen in de unit beschadigen waardoor er water kan gaan lekken. Als reinigingsmiddelen in contact komen met elektrische onderdelen of de motor, kan er een storing of een storing optreden, of kan er rook of brand ontstaan.</li> <li>• Het apparaat moet zich in een kamer bevinden zonder continu functionerende ontstekingsbronnen (zoals open vuur, een functionerend gastoeistel of een functionerende elektrische kachel).</li> <li>• Houd er rekening mee dat koelmiddelen geurloos kunnen zijn.</li> <li>• Gebruik geen middelen om het ontdooiingsproces te versnellen of het apparaat te reinigen die niet zijn aanbevolen door de fabrikant.</li> <li>• Niet doorboren of verbranden.</li> </ul> <p><b>Dit apparaat moet worden geïnstalleerd in een ruimte met een groter vloeroppervlak dan in de installatiehandleiding van de buitenunit wordt aangegeven.</b></p>
	<p><b>Dit toestel is bedoeld voor gebruik door deskundige of getrainde gebruikers in winkels, in de lichte industrie en op boerderijen, of voor commercieel gebruik door leken.</b></p>
<b>VOORZICHTIG</b>	
	<p><b>Raak de luchtinlaat of de aluminium koelribben van de binnenunit/ buitenunit niet aan.</b></p> <ul style="list-style-type: none"> <li>• U kunt hierdoor gewond raken.</li> </ul> <p><b>Gebruik geen insecticiden of brandbare sprays op de unit.</b></p> <ul style="list-style-type: none"> <li>• Dit kan brand of vervorming van de unit veroorzaken.</li> </ul> <p><b>Stel huisdieren of kamerplanten niet aan de directe luchtstroom bloot.</b></p> <ul style="list-style-type: none"> <li>• Huisdieren of planten kunnen hierdoor verwondingen oplopen.</li> </ul> <p><b>Plaats geen andere elektrische apparaten of meubels onder de binnen- of buitenunit.</b></p> <ul style="list-style-type: none"> <li>• Er kan water uit de unit druppelen. Dit kan schade of een defect veroorzaken.</li> </ul> <p><b>Zet de unit niet op een beschadigde montagestandaard.</b></p> <ul style="list-style-type: none"> <li>• De unit kan vallen waardoor u gewond kunt raken.</li> </ul> <p><b>Ga niet op een onstabiele verhoging staan om de unit in werking te zetten of te reinigen.</b></p> <ul style="list-style-type: none"> <li>• U kunt gewond raken als u er af valt.</li> </ul> <p><b>Trek niet aan het netsnoer zelf.</b></p> <ul style="list-style-type: none"> <li>• Als u eraan trekt, kan een deel van de draad breken waardoor er oververhitting of vuur kan ontstaan.</li> </ul>

# VEILIGHEIDSVOORSCHRIFTEN

	<p><b>Laad de batterijen niet op, haal ze niet uit elkaar en gooi ze niet in een vuur.</b></p> <ul style="list-style-type: none"> <li>Batterijen kunnen hierdoor gaan lekken en brand of een explosie veroorzaken.</li> </ul> <p><b>Zet de unit niet langer dan 4 uur aan als er sprake is van hoge luchtvochtigheid (RL 80% of meer) en/of bij geopende buitendeuren of ramen.</b></p> <ul style="list-style-type: none"> <li>Dit kan leiden tot de condensatie van water in de airconditioner en dit water kan naar beneden druppelen en het meubilair nat maken of beschadigen.</li> <li>Het gecondenseerde water in de airconditioner kan leiden tot de groei van fungi zoals schimmels.</li> </ul> <p><b>Gebruik de unit niet voor speciale doeleinden, zoals het opslaan van voedsel, het fokken van dieren, het kweken van planten of het conserveren van precisie-apparatuur of kunstobjecten.</b></p> <ul style="list-style-type: none"> <li>De kwaliteit van het voedsel kan hierdoor minder worden, of dieren en planten kunnen hieronder lijden.</li> </ul> <p><b>Stel verbrandingsapparaten niet aan directe luchtstroom bloot.</b></p> <ul style="list-style-type: none"> <li>Dit kan leiden tot niet volledige verbranding.</li> </ul> <p><b>Stop nooit batterijen in uw mond om inslikking te voorkomen.</b></p> <ul style="list-style-type: none"> <li>Het inslikken van batterijen kan verstikking of vergiftiging veroorzaken.</li> </ul>
	<p><b>Schakel de unit UIT en maak de stekker los of zet de netschakelaar UIT voordat u de unit gaat reinigen.</b></p> <ul style="list-style-type: none"> <li>De ventilator in de unit draait met hoge snelheid rond en kan u verwonden.</li> </ul> <p><b>Als u de unit lange tijd niet gebruikt, maak dan de stekker los of zet de netschakelaar UIT.</b></p> <ul style="list-style-type: none"> <li>In de unit hoopt zich vuil op waardoor deze oververhit kan raken of er vuur kan ontstaan.</li> </ul> <p><b>Vervang alle batterijen van de afstandsbediening door nieuwe van hetzelfde type.</b></p> <ul style="list-style-type: none"> <li>Als u nieuwe en oude batterijen tegelijkertijd gebruikt, kan de unit oververhit raken, kunnen de batterijen gaan lekken of een explosie veroorzaken.</li> </ul> <p><b>Als er batterijzuren op uw huid of kleding terechtkomen, was dan uw huid en kleding grondig met schoon water.</b></p> <ul style="list-style-type: none"> <li>Als er batterijzuur in uw ogen komt, was uw ogen dan grondig met schoon water en neem onmiddellijk contact op met uw huisarts.</li> </ul> <p><b>Zorg ervoor dat de ruimte goed geventileerd is als de unit tegelijkertijd met verbrandingsapparatuur wordt gebruikt.</b></p> <ul style="list-style-type: none"> <li>Onvoldoende ventilatie kan leiden tot zuurstoftekort.</li> </ul> <p><b>Zet de netschakelaar UIT als u onweer hoort en de bliksem zou kunnen inslaan.</b></p> <ul style="list-style-type: none"> <li>De unit kan beschadigd raken als de bliksem inslaat.</li> </ul> <p><b>Als de airconditioner meerdere seizoenen achterelkaar is gebruikt, voer dan naast de gebruikelijke reiniging ook inspectie en onderhoud uit.</b></p> <ul style="list-style-type: none"> <li>Vuil of stof in de unit kan een onaangename geur veroorzaken, leiden tot groei van fungi zoals schimmels, of het afvoerkanaal verstopten waardoor er water uit de binnenunit kan lekken. Raadpleeg uw leverancier voor inspectie en onderhoud waarvoor specialistische kennis en vaardigheden vereist zijn.</li> </ul>
	<p><b>Bedien geen schakelaars met natte handen.</b></p> <ul style="list-style-type: none"> <li>Dit kan een elektrische schok veroorzaken.</li> </ul> <p><b>Reinig de airconditioner niet met water of zet geen object dat water bevat, zoals een bloemenvaas, op de airconditioner.</b></p> <ul style="list-style-type: none"> <li>Dit kan vuur of een elektrische schok veroorzaken.</li> </ul>
	<p><b>Stap niet op de buitenunit of zet geen object op de buitenunit.</b></p> <ul style="list-style-type: none"> <li>U kunt gewond raken als u of het object valt.</li> </ul>

## BELANGRIJK

Vuile filters veroorzaken condensatie van water in de airconditioner en dit kan leiden tot de groei van fungi zoals schimmels. Het wordt aangeraden om de luchtfilters elke 2 weken te reinigen.

Voordat u het apparaat inschakelt, zorg ervoor dat de horizontale schoepen in de gesloten stand staan. Als u het apparaat inschakelt terwijl de horizontale schoepen in de open stand staan, kunnen zij mogelijk niet terug naar de correcte stand.

## Voor het installeren

<b>WAARSCHUWING</b>	
	<p><b>Raadpleeg uw leverancier voor de installatie van de airconditioner.</b></p> <ul style="list-style-type: none"> <li>De gebruiker mag de airconditioner niet installeren omdat dit specialistische kennis en vaardigheden vereist. Een verkeerd geïnstalleerde airconditioner kan waterlekage, vuur of een elektrische schok veroorzaken.</li> </ul> <p><b>Zorg voor een aparte groep waar alleen de airconditioner op wordt aangesloten.</b></p> <ul style="list-style-type: none"> <li>Als u geen aparte groep gebruikt, kan dit oververhitting of vuur veroorzaken.</li> </ul> <p><b>Installeer het apparaat niet op plaatsen waar ontvlambaar gas zou kunnen lekken.</b></p> <ul style="list-style-type: none"> <li>Gelekt gas dat zich rond de airconditioner verzamelt, kan een explosie veroorzaken.</li> </ul>
	<p><b>Aard de airconditioner.</b></p> <ul style="list-style-type: none"> <li>Sluit de aardkabel niet aan op een gasleiding, waterleiding, bliksem-afleider of aardkabel van de telefoon. Onjuist aangesloten aardkabels kunnen een elektrische schok veroorzaken.</li> </ul>
<b>VOORZICHTIG</b>	
	<p><b>Afhankelijk van de installatieplaats van de airconditioner (zoals ruimtes met een hoge luchtvochtigheid) installeert u een aardlekschakelaar.</b></p> <ul style="list-style-type: none"> <li>Het ontbreken van een aardlekschakelaar kan leiden tot een elektrische schok.</li> </ul> <p><b>Zorg ervoor dat het afvoerwater op de juiste manier wordt afgevoerd.</b></p> <ul style="list-style-type: none"> <li>Als het afvoerkanaal niet goed is geïnstalleerd, kan er water uit de binnen-/buitenunit druppelen waardoor het meubilair nat of beschadigd kan worden.</li> </ul>
<p><b>In geval van abnormale situaties</b></p> <p>Zet de airconditioner onmiddellijk uit en raadpleeg uw leverancier.</p>	

## Voor de Wi-Fi interface

<b>WAARSCHUWING</b>	
(Onoordeelkundig gebruik kan ernstige gevolgen hebben, met inbegrip van ernstig of zelfs dodelijk letsel.)	
	<p><b>Dit toestel kan worden gebruikt door kinderen vanaf 8 jaar en door personen met verminderde lichamelijke, zintuiglijke of geestelijke vermogens of met onvoldoende ervaring en kennis op voorwaarde dat zij onder toezicht staan of zijn voorgelicht over het veilig gebruik van het toestel en op de hoogte zijn van de gevaren.</b></p> <p><b>Kinderen mogen niet met het toestel spelen. Laat kinderen nooit zonder toezicht schoonmaak- en onderhoudswerkzaamheden uitvoeren.</b></p> <p><b>Gebruik de Wi-Fi interface niet in de buurt van medische elektrische apparatuur of mensen met een medisch apparaat zoals een pacemaker of een implanteerbare cardioverter-defibrillator.</b></p> <ul style="list-style-type: none"> <li>Dit kan anders leiden tot ongevallen als gevolg van storing in de medische apparatuur of het medische apparaat.</li> </ul> <p><b>Installeer de Wi-Fi interface niet in de buurt van automatisch aangestuurde apparaten zoals automatische deuren of brandmelders.</b></p> <ul style="list-style-type: none"> <li>Dit kan anders leiden tot ongevallen als gevolg van storingen.</li> </ul>
	<p><b>Raak de Wi-Fi interface niet aan met natte handen.</b></p> <ul style="list-style-type: none"> <li>Dit kan anders leiden tot schade aan het apparaat, elektrische schokken of brand.</li> </ul>
	<p><b>Spat geen water op de Wi-Fi interface en gebruik de Wi-Fi interface niet in een badkamer.</b></p> <ul style="list-style-type: none"> <li>Dit kan anders leiden tot schade aan het apparaat, elektrische schokken of brand.</li> </ul>
	<p><b>Wanneer de Wi-Fi interface-unit is gevallen of de houder of kabel is beschadigd, trek u de stekker uit het stopcontact of zet u de netschakelaar UIT.</b></p> <ul style="list-style-type: none"> <li>Dit kan anders leiden tot brand of elektrische schokken. Raadpleeg in dit geval uw leverancier.</li> </ul>
<b>VOORZICHTIG</b>	
(Onoordeelkundig gebruik kan gevolgen hebben, met inbegrip van letsel of schade aan het gebouw.)	
	<p><b>Ga niet op een wankel opstapje staan om de Wi-Fi interface in te stellen of te reinigen.</b></p> <ul style="list-style-type: none"> <li>U kunt gewond raken als u eraf valt.</li> </ul> <p><b>Gebruik de Wi-Fi interface niet in de buurt van andere draadloze apparaten, magnetrons, draadloze telefoons of faxapparatuur.</b></p> <ul style="list-style-type: none"> <li>Dit kan anders leiden tot storingen.</li> </ul>

# WEGGOOIEN



Raadpleeg uw leverancier als u het apparaat wilt weggoien.

## Opmerking:

Dit symbool geldt alleen voor EU-landen.  
Dit symbool wordt gebruikt overeenkomstig richtlijn 2012/19/EU, artikel 14 "Informatie voor de gebruikers" en Bijlage IX en/of richtlijn 2006/66/EG, artikel 20 "Informatie voor de eindgebruikers" en Bijlage II.

Fig. 1

Mitsubishi Electric producten zijn ontwikkeld en gefabriceerd uit eerste kwaliteit materialen. De onderdelen kunnen worden gerecycled en/of worden hergebruikt.

Het symbool betekent dat de elektrische en elektronische onderdelen, batterijen en accu's op het einde van de gebruiksduur gescheiden van het huishoudelijk afval moeten worden ingezameld.

Wanneer er onder het symbool (Fig. 1) een chemisch symbool staat gedrukt, betekent dit dat de batterij of accu zware metalen in een bepaalde concentratie bevat. Dit wordt als volgt aangeduid:  
Hg: kwik (0,0005%), Cd: cadmium (0,002%), Pb: lood (0,004%)  
In de Europese Unie worden elektrische en elektronische producten, batterijen en accu's afzonderlijk ingezameld.

Breng deze apparatuur, batterijen en accu's dan naar het gemeentelijke afvalinzamelingspunt.

Help ons mee het milieu te beschermen!

# NAAM VAN ELK ONDERDEEL

## Binnenunit

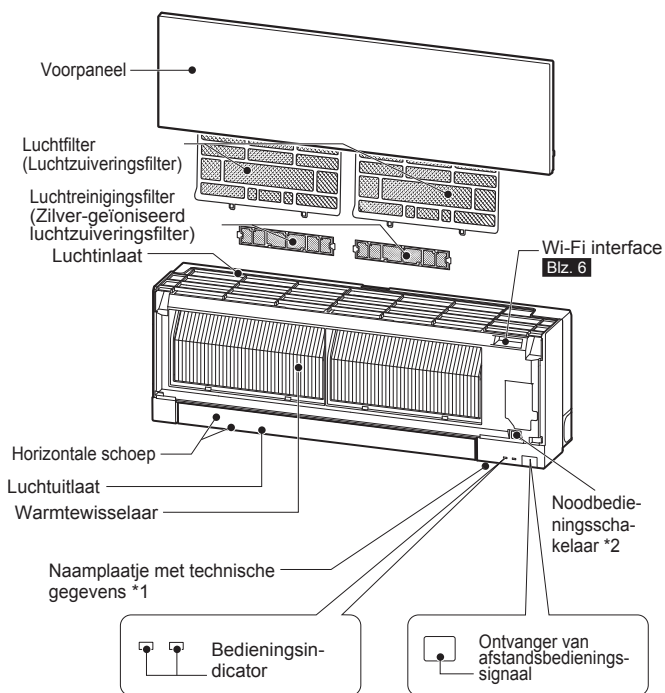

## Buitenunit

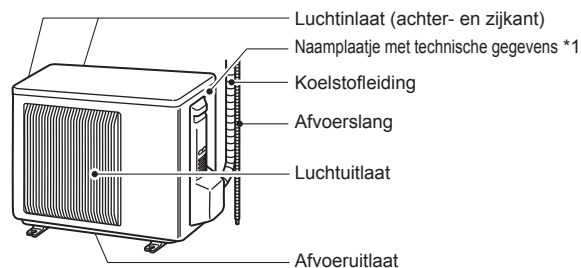

De buitenunits kunnen uiterlijk verschillen.

\*1 Het jaar en de maand van vervaardiging zijn aangegeven op het naamplaatje met technische gegevens.

## \*2 Als de afstandsbediening niet kan worden gebruikt...

U kunt de noodbediening activeren door de noodbedieningsschakelaar (E.O. SW) op de binnenunit in te drukken.

Als u de noodbedieningsschakelaar (E.O. SW) indrukt, wijzigen de werkingsstanden in de volgende volgorde:

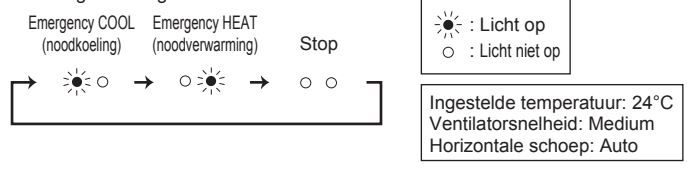

# UIT TE VOEREN HANDELINGEN VOOR INGEBRUIKNAME

Voor ingebruikname: Steek de stekker in het stopcontact en/of schakel de netschakelaar in.

## De batterijen in de afstandsbediening plaatsen

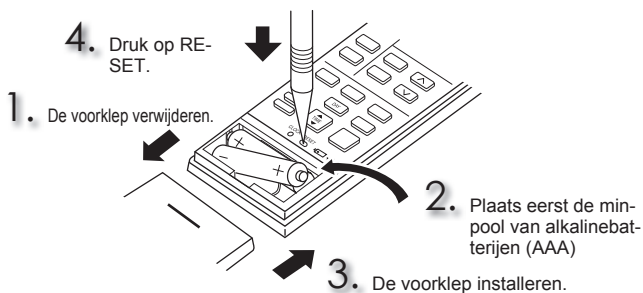

## De huidige tijd instellen

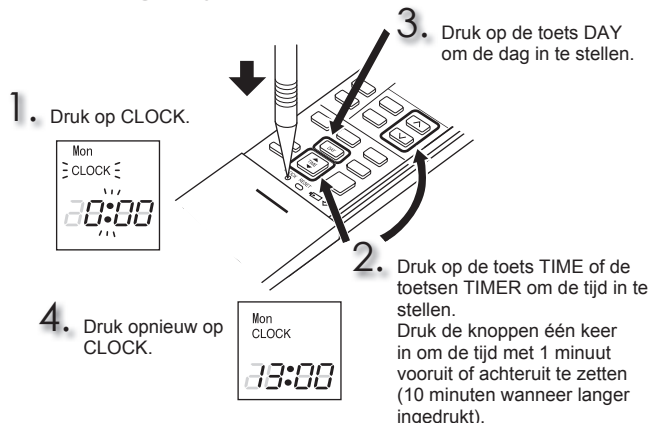



# UIT TE VOEREN HANDELINGEN VOOR INGEBRUIKNAME

## Afstandsbediening

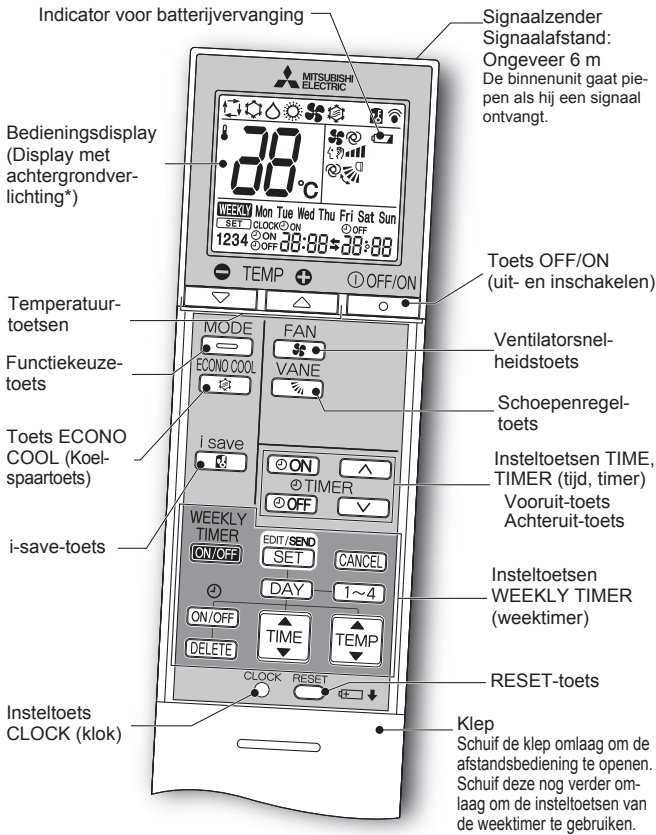

\* De achtergrondverlichting wordt aangezet bij gebruik van de afstandsbediening. De achtergrondverlichting gaat uit als de afstandsbediening een tijd niet wordt gebruikt.

Gebruik uitsluitend de afstandsbediening die bij het apparaat wordt meegeleverd. Gebruik geen andere afstandsbedieningen. Als 2 of meer binnenunits in de buurt van elkaar worden geïnstalleerd, kan het gebeuren dat een andere binnenunit reageert op de afstandsbediening dan de binnenunit die u wil bedienen.

### Insteltoets TIME, TIMER (tijd, timer)

Meer tijd/minder tijd instellen

**[ON]** (ON-timer) : De airconditioner wordt op de ingestelde tijd ingeschakeld (ON).

**[OFF]** (OFF-timer): De airconditioner wordt op de ingestelde tijd uitgeschakeld (OFF).

Druk op **[^]** (vooruit) en **[v]** (achteruit) om de tijd van de timer in te stellen.

### Insteltoetsen WEEKLY TIMER (weektimer)

Druk op **[EDIT/SEND SET]** om de instellingsstand van de weektimer te openen.

Druk op **[DAY]** en **[1~4]** om een dag (of dagen) en nummer voor de instelling te selecteren.



Druk op **[ON/OFF]**, **[TIME]** en **[TEMP]** om ON/OFF, tijd en temperatuur in te stellen.

Druk op **[SET]** om de instelling van de weektimer te voltooien en over te brengen.

Druk op **[WEEKLY TIMER ON/OFF]** om de weektimer in te schakelen (ON). (**[WEEKLY]** gaat branden.)

Druk nogmaals op **[WEEKLY TIMER ON/OFF]** om de weektimer uit te schakelen (OFF). (**[WEEKLY]** gaat uit.)

**[OFF/ON]**  
**[OFF/ON]** Toets OFF/ON (uit- en inschakelen)

**[MODE]**  
**[MODE]** Functiekeuzetoets

(AUTO) (COOL) (DRY) (HEAT) (FAN)

**[+]**  
**[TEMP]** Temperatuurtoetsen

**[-]** De temperatuur stijgt of daalt met 1°C als u de knop indrukt.

**[FAN]**  
**[FAN]** Ventilatorsnelheidstoets

(AUTO) (Stil) (Laag) (Medium) (Hoog) (Superhoog)

**[VANE]**  
**[VANE]** Regeltoets luchtstroom omhoog-omlaag

(AUTO) (1) (2) (3) (4) (5) (SWING)

### Luchtstroomrichting links/rechts

Verplaats de verticale schoep handmatig voordat u de unit start.

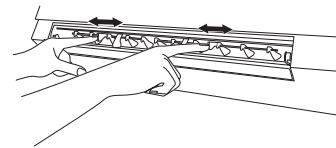

**[i save]**  
**[i save]** i-save-toets

Met een vereenvoudigde terugzetfunctie kunt u door een keer op de **[i save]**-toets te drukken de voorkeursinstelling (vooraf ingesteld) oproepen. Druk de toets opnieuw in en u gaat meteen terug naar de vorige instelling.

**[ECONO COOL]**  
**[ECONO COOL]** Toets ECONO COOL (Koelspaartoets)

De microprocessor wijzigt de ingestelde temperatuur en de luchtstroomrichting automatisch.

NL

# REINIGEN

## Instructies:

- Schakel de stroomvoorziening of de netschakelaar uit voordat u begint met reinigen.
- Raak de metalen onderdelen niet met uw handen aan.
- Gebruik geen benzine, verdunner, schuurpoeder of insecticide.
- Gebruik alleen verdunde, milde reinigingsmiddelen.
- Gebruik geen harde borstel, schuursponsje of iets dergelijks.
- Laat de horizontale schoep niet langdurig in vloeistof ondergedompeld en spoel deze schoep niet af.
- Gebruik geen water dat warmer is dan 50°C.
- Stel onderdelen om deze te drogen, niet aan direct zonlicht, hitte of vlammen bloot.
- Oefen niet te veel kracht op de ventilator uit, want hierdoor kunnen barsten of breuken ontstaan.

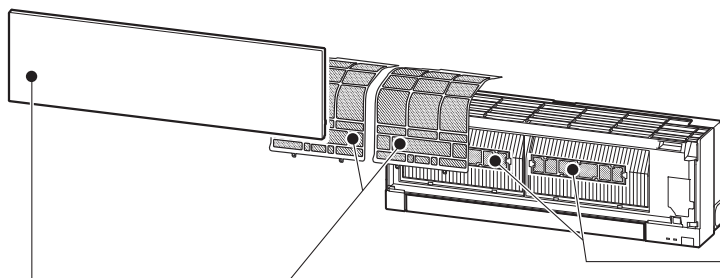

### Luchtfilter (Luchtzuiveringsfilter)

- **Elke twee weken reinigen**
- Verwijder vuil met een stofzuiger of spoel het af met water.
- Laat het filter na het spoelen goed drogen in de schaduw.

### Voorpaneel



1. Til het voorpaneel op totdat u een "klik" hoort.
2. Sluit het voorpaneel goed en druk op de met pijlen aangegeven plaatsen.
3. Maak het voorpaneel schoon zonder het voorpaneel van de unit te verwijderen.
  - Veeg met een zachte droge doek schoon. Geschikte droge doeken die in de handel verkrijgbaar zijn, zijn van het type MSZ-EF\*\*VGB.
  - Gebruik een geschikte ZACHTE DROGE DOEK. Onderdeelnummer **MAC-1001CL-E**
  - Dompel het voorpaneel niet onder in water.



### Luchtreinigingsfilter (Zilver-geïoniseerd luchtzuiveringsfilter)

#### Elke 3 maanden:

- Verwijder vuil met een stofzuiger.

#### Wanneer u het vuil niet met een stofzuiger kunt verwijderen:

- Dompel het filter en het frame in lauw water voordat u het afspoelt.
- Laat het filter na het spoelen goed drogen in de schaduw. Installeer alle lipjes van het luchtfilter.

#### Elk jaar:

- Vervang het luchtreinigingsfilter door een nieuw filter voor de beste prestaties.
- Onderdeelnummer **MAC-2370FT-E**

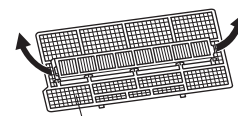

Trekken om van het luchtfilter te verwijderen

### ! Belangrijk

- **Reinig de filters regelmatig voor de beste prestaties en voor energiebesparing.**
- **Vuile filters veroorzaken condensatie van water in de airconditioner en dit kan leiden tot de groei van fungi zoals schimmels. Het wordt aangeraden om de luchtfilters elke 2 weken te reinigen.**

### ! Belangrijk

- **Het oppervlak van de binnenunit kan eenvoudig bekrast raken. Schuur daarom nooit met iets hard over, of sla daarom nooit met iets hard op de unit. Ga tijdens het monteren of demonteren van het voorpaneel ook voorzichtig te werk om te voorkomen dat de unit bekrast raakt.**
- **Gebruik geen schuurmiddel om te voorkomen dat het oppervlak van de binnenunit bekrast raakt.**
- **Vingerafdrukken zijn eenvoudig waar te nemen op het oppervlak van de binnenunit. Als u vingerafdrukken ziet, veeg deze er dan met een zachte droge doek af.**
- **Als u een in de handel verkrijgbare met chemicaliën geïmpregneerde doek gebruikt, volg dan de instructies op de verpakking van de doek.**
- **Laat het voorpaneel niet langdurig open.**

Deze informatie is gebaseerd op **VERORDENING (EU) Nr. 528/2012**

MODELNAAM	Behandeld voorwerp (Naam van onderdeel)	Werkzame stoffen (CAS-Nr.)	Eigenschap	Aanwijzingen voor gebruik (informatie over veilige bediening)
MSZ-EF18/22/25/35/42/50VGW MSZ-EF18/22/25/35/42/50VGB MSZ-EF18/22/25/35/42/50VGS MSZ-EF18/22/25/35/42/50VGKW MSZ-EF18/22/25/35/42/50VGKB MSZ-EF18/22/25/35/42/50VGKS	FILTER	Zilver-zink-zeoliet (130328-20-0) Zilvernatriumwaterstofzirkoniumfosfaat (265647-11-8) 2-octyl-2H-isothiazool-3-on (OIT) (26530-20-1)	Antibacterieel Schimmelwerend	<ul style="list-style-type: none"> <li>• Gebruik dit product uitsluitend voor het beoogde doel en houd u daarbij aan de aanwijzingen in de bedieningshandleiding.</li> <li>• Niet in de mond stoppen. Buiten bereik van kinderen houden.</li> </ul>
MAC-2370FT-E	FILTER	Zilver-zink-zeoliet (130328-20-0)	Antibacterieel	<ul style="list-style-type: none"> <li>• Gebruik dit product uitsluitend voor het beoogde doel en houd u daarbij aan de aanwijzingen in de bedieningshandleiding.</li> <li>• Niet in de mond stoppen. Buiten bereik van kinderen houden.</li> </ul>

# DE Wi-Fi INTERFACE CONFIGUREREN (alleen type VGK)

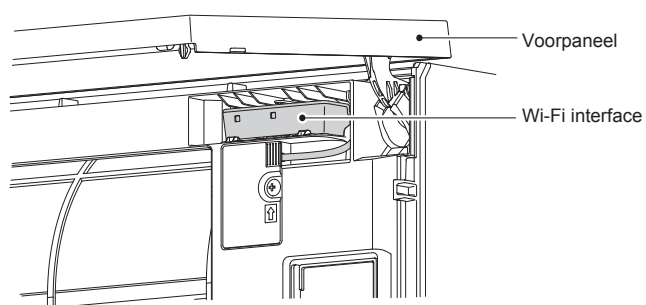

Deze Wi-Fi interface wordt verbonden met de binnenuit en communiceert de statusinformatie en controleert de signalen van MELCloud.

## Opmerking:

- Configureer een verbinding tussen de Wi-Fi interface en de router. Raadpleeg de **SETUPHANDLEIDING** en de **SETUP QUICK REFERENCE GUIDE (BEKNOPTTE SETUPHANDLEIDING)** die met de airconditioner zijn meegeleverd.
- Ga naar de onderstaande website voor de **SETUPHANDLEIDING**.  
<http://www.melcloud.com/Support>
- Ga naar de onderstaande website voor het **MELCloud User Manual (Gebruikershandleiding MELCLOUD)**.  
<http://www.melcloud.com/Support>

# TECHNISCHE GEGEVENS

Model	Setnaam		—		MSZ-EF25VG(H)		MSZ-EF35VG(H)		MSZ-EF42VG		MSZ-EF50VG	
	Binnen		MSZ-EF18VG(K)(W/B/S) MSZ-EF22VG(K)(W/B/S)		MSZ-EF25VG(K)(W/B/S)		MSZ-EF35VG(K)(W/B/S)		MSZ-EF42VG(K)(W/B/S)		MSZ-EF50VG(K)(W/B/S)	
	Buiten		—		MUZ-EF25VG(H)		MUZ-EF35VG(H)		MUZ-EF42VG		MUZ-EF50VG	
Functie			Koelen	Verwarmen	Koelen	Verwarmen	Koelen	Verwarmen	Koelen	Verwarmen	Koelen	Verwarmen
Stroomvoorziening			~ /N, 230 V, 50 Hz									
Capaciteit	kW		—	—	2,5	3,2	3,5	4,0	4,2	5,4	5,0	5,8
Invoer	kW		—	—	0,54	0,700	0,910	0,950	1,200	1,455	1,540	1,560
Gewicht	Binnen	kg	11,5									
	Buiten	kg	—	—	31	—	34	—	35	—	40	—
Hoeveelheid koelmiddel (R32)	kg		—	—	0,62	—	0,74	—	0,74	—	1,05	—
IP-waarde	Binnen		IP 20									
	Buiten		—	—	IP 24							
Toelaatbare maximale bedrijfsdruk	Inlaatzijde	MPa	2,77									
	Uitlaatzijde	MPa	4,17									
Geluidsniveau (SPL)	Binnen (Superhoog/Hoog/Medium/Laag/Stil)	dB(A)	42/36/29/ 23/19	45/37/29/ 24/21	42/36/29/ 23/19	45/37/29/ 24/21	42/36/30/ 24/21	46/38/30/ 24/21	43/39/35/ 31/28	48/41/35/ 30/28	43/40/36/ 33/30	49/43/37/ 33/30
	Buiten	dB(A)	—	—	47	48	49	50	50	51	52	52

## Technische gegevens voor binnen bij multi-aansluiting VERORDENING (EU) 2016/2281

Model	Binnen			MSZ-EF18VG(K) (W/B/S)	MSZ-EF22VG(K) (W/B/S)	MSZ-EF25VG(K) (W/B/S)	MSZ-EF35VG(K) (W/B/S)	MSZ-EF42VG(K) (W/B/S)	MSZ-EF50VG(K) (W/B/S)	
	Capaciteit	Koelen	Waarneembaar	kW	1,72	2,04	2,30	2,80	3,02	3,55
Latent			kW	0,08	0,16	0,20	0,70	1,18	1,45	
Verwarmen		kW	2,10	2,50	2,90	4,00	4,80	5,70		
Invoer	kW			0,027	0,027	0,027	0,031	0,031	0,034	
Geluidsvermogensniveau	Superhoog/Hoog/Medium/Laag/Stil			dB(A)	60/54/47/41/39	60/54/47/41/39	60/54/47/41/39	60/54/47/42/39	60/57/53/49/46	60/57/53/50/47

## Gegarandeerd werkbereik

	Binnen	Buiten	
		MUZ-EF25/35/42/50VG	MUZ-EF25/35VGH
Koelen	Bovengrens	32°C DB 23°C WB	46°C DB —
	Ondergrens	21°C DB 15°C WB	-10°C DB —
Verwarmen	Bovengrens	27°C DB —	24°C DB 18°C WB
	Ondergrens	20°C DB —	-15°C DB -21°C WB

DB: Droge temperatuur  
WB: Natte temperatuur

## Opmerking:

- Temperatuurwaarden  
Koelen — Binnen: 27°C DB, 19°C WB  
Buiten: 35°C DB  
Verwarmen — Binnen: 20°C DB  
Buiten: 7°C DB, 6°C WB
- Voor de EF18/22 zijn er geen gegevens als losse combinatie. Deze binnenuitsluitend bedoeld voor een multisysteem-airconditioner. Neem contact op met uw dealer voor de gegevens van het multisysteem en/of raadpleeg de catalogus.

## Wi-Fi interface

Model	MAC-577IF2-E
Ingangsvoltage	12,7 V gelijkspanning (van binnenuit)
Stroomverbruik	MAX. 2 W
Afmeting HxBxD (mm)	73,5x41,5x18,5
Gewicht (g)	46 (inclusief kabel)
Zendervermogen (MAX.)	20 dBm @IEEE 802.11b
RF-kanaal	1 k-13 k (2.412~2.472 MHz)
Radioprotocol	IEEE 802.11b/g/n (20)
Encryptie	AES
Authenticatie	WPA2-PSK
Softwareversie	XX.00

Ga naar de onderstaande website voor de Declaration of Conformity (Conformiteitsverklaring).  
<http://www.melcloud.com/Support>

# OPlossen VAN PROBLEMEN

Zet in de volgende gevallen de airconditioner uit en raadpleeg uw leverancier.

- Wanneer water uit de binnenuit lekt of druppelt.
- Wanneer de bedieningsindicator knippert.
- Wanneer de netschakelaar vaak uit gaat.
- De signalen van de afstandsbediening worden mogelijk niet goed ontvangen in een ruimte waar TL-verlichting (bijv. van het invertertype) wordt gebruikt.
- De werking van de airconditioner stoort de radio- en tv-ontvangst. Voor het betreffende apparaat kan een antenneversterker nodig zijn.
- Wanneer er een abnormaal geluid te horen is.
- Wanneer een koelmiddellekkage wordt geconstateerd.