

Многофункциональные кондиционеры воздуха  
ВНУТРЕННИЙ БЛОК  
Packaged Air-Conditioners  
INDOOR UNIT

**PEAD-M35,50,60,71,100,125,140JA**

**PEAD-M35,50,60,71,100,125,140JAL**

## OPERATION MANUAL

FOR USER

For safe and correct use, please read this operation manual thoroughly before operating the air-conditioner unit.

## BEDIENUNGSHANDBUCH

FÜR BENUTZER

Zum sicheren und einwandfreien Gebrauch der Klimaanlage dieses Bedienungshandbuch vor Inbetriebnahme gründlich durchlesen.

## MANUEL D'UTILISATION

POUR L'UTILISATEUR

Pour une utilisation correcte sans risques, veuillez lire le manuel d'utilisation en entier avant de vous servir du climatiseur.

## MANUAL DE INSTRUCCIONES

PARA EL USUARIO

Lea este manual de instrucciones hasta el final antes de poner en marcha la unidad de aire acondicionado para garantizar un uso seguro y correcto.

## ISTRUZIONI DI FUNZIONAMENTO

PER L'UTENTE

Leggere attentamente questi istruzioni di funzionamento prima di avviare l'unità, per un uso corretto e sicuro della stessa.

## BEDIENINGSHANDLEIDING

VOOR DE GEBRUIKER

Voor een veilig en juist gebruik moet u deze bedieningshandleiding grondig doorlezen voordat u de airconditioner gebruikt.

## OPERATÖRSMANUAL

FÖR ANVÄNDAREN

Läs den här bruksanvisningen noga innan luftkonditioneringsenheten används, för säker och korrekt användning.

## DRIFTSMANUAL

TIL BRUGER

Læs venligst denne driftsmanual grundigt før airconditionanlægget betjenes af hensyn til sikker og korrekt brug.

## MANUAL DE OPERAÇÃO

PARA O UTILIZADOR

Para segurança e utilização correctas, leia atentamente o manual de operação antes de pôr a funcionar a unidade de ar condicionado.

## ΕΓΧΕΙΡΙΔΙΟ ΟΔΗΓΙΩΝ ΧΡΗΣΕΩΣ

ΓΙΑ ΤΟΝ ΧΡΗΣΤΗ

Για ασφάλεια και σωστή χρήση, παρακαλείστε διαβάσετε προσεχτικά αυτό το εγχειρίδιο χρήσεως πριν θέσετε σε λειτουργία τη μονάδα κλιματισμού.

## İŞLETME ELKİTABI

KULLANICI İÇİN

Emniyetli ve doğru biçimde nasıl kullanılacağını öğrenmek için lütfen klima cihazını işletmeden önce bu elkitabını dikkatle okuyunuz.

## INSTRUKCJA OBSŁUGI

DLA UŻYTKOWNIKA

Przed rozpoczęciem użytkowania klimatyzatora dokładnie przeczytaj niniejszą instrukcję, w celu uzyskania informacji na temat bezpiecznego i prawidłowego korzystania z urządzenia.

## INSTRUKSJONSHEFTE

FOR BRUKEREN

For sikker og riktig bruk, skal du lese dette instruksjonsheftet nøye før du betjener klimaanlegget.

## РУКОВОДСТВО ПО ЭКСПЛУАТАЦИИ

ДЛЯ ПОЛЬЗОВАТЕЛЯ

Для обеспечения правильного и безопасного использования следует ознакомиться с инструкциями, указанными в данном руководстве по эксплуатации, тщательным образом до того, как приступить к использованию кондиционера.

English

Deutsch

Français

Español

Italiano

Nederlands

Svenska

Dansk

Português

Ελληνικά

Türkçe

Polski

Norsk

Русский

## 1. Veiligheidsvoorschriften

- Als er lucht in het koelmiddel terecht komt kan dit een abnormaal hoge druk in de koelmiddelleidingen veroorzaken, wat kan leiden tot explosies en andere gevaren.
- Het gebruik van een ander koelmiddel dan gespecificeerd voor het systeem zal resulteren in mechanische storingen, systeemstoringen of uitval van de unit. In het ergste geval kan dit een ernstige belemmering vormen voor het waarborgen van de productveiligheid.
- Ook overtreedt u mogelijk toepasselijke wetgeving als u dit voorschrift niet volgt.
- MITSUBISHI ELECTRIC CORPORATION kan niet aansprakelijkheid worden gesteld voor storingen en ongevallen die het gevolg zijn van gebruik van een verkeerd type koelmiddel.

### ⚠ Voorzichtig:

- **Gebruik geen scherpe voorwerpen om de toetsen in te drukken - hiermee kunt u het bedieningspaneel beschadigen.**
- **Zorg ervoor dat de toevoer- en afvoeropeningen van het binnen- of buitenapparaat nooit verstopt raken of afgedekt worden.**

- **Deze binnenunit dient te worden geïnstalleerd in een ruimte die even groot of groter is dan het vloeroppervlak vermeld in de installatiehandleiding van de buitenunit. Raadpleeg de installatiehandleiding van de buitenunit.**
- **Gebruik alleen de door de fabrikant aanbevolen middelen om het ontdooiproces te versnellen of voor reiniging.**
- **Deze binnenunit dient te worden opgeslagen in een ruimte zonder continu werkend ontstekingsapparaat, zoals open vuur, gastoestel, of elektrisch verwarmingselement.**
- **Prik geen gaten in deze binnenunit of de koelmiddelleidingen en verbrand ze niet.**
- **Houd er rekening mee dat het koelmiddel reukloos kan zijn.**

## 2. Onderdelen

### ■ Binnenunit

	PEAD-M·JA(L)
Ventilatorstappen	3 stappen
Klep	–
Lamellen	–
Filter	Normaal
Indicatie filter reinigen	–

### Het apparaat verwijderen

Raadpleeg de zaak waar u het apparaat gekocht heeft indien u zich van het apparaat wilt ontdoen.

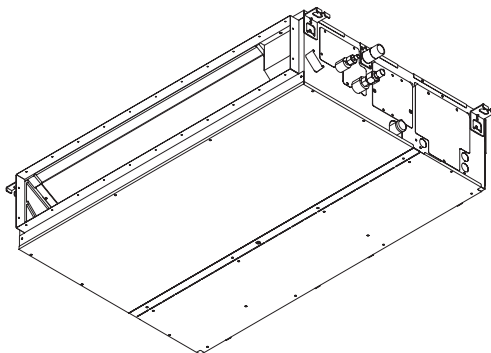

## 2. Onderdelen

### ■ Snoerafstandsbediening

#### Controller-interface

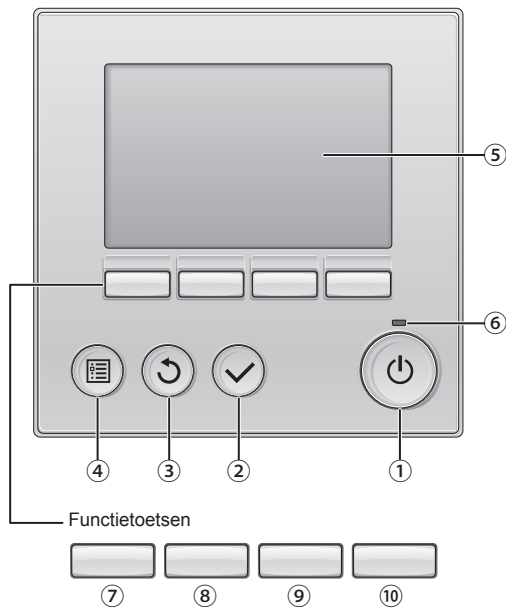

De functie van de functietoetsen is afhankelijk van het scherm. In de gids voor de functie van toetsen die onderaan het LCD-scherm wordt weergegeven, ziet u welke functie de toetsen hebben in een bepaald scherm.

Wanneer het systeem centraal wordt geregeld, wordt de gids voor de functie van toetsen die hoort bij de vergrendelde toets, niet weergegeven.

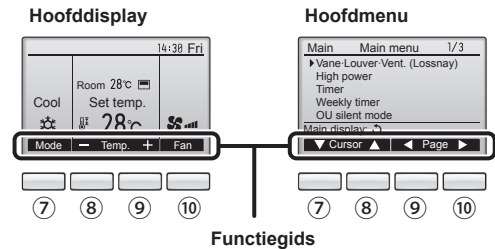

#### ① [AAN/UIT] -toets

Drukken als u de binnenunit in- of uit wilt schakelen (AAN/UIT).

#### ② [SELECTEREN] -toets

Druk als u de instelling wilt opslaan.

#### ③ [TERUG] -toets

Druk als u naar het vorige scherm wil terugkeren.

#### ④ [MENU] -toets

Druk als u het Hoofdmenu op het scherm wilt brengen.

#### ⑤ LCD met achtergrondverlichting

De bedieningsinstellingen zullen verschijnen.

Wanneer de achtergrondverlichting uit is, kunt u deze inschakelen door op een willekeurige toets te drukken en de verlichting zal, afhankelijk van het scherm, een bepaalde tijd blijven branden.

Wanneer de achtergrondverlichting uit is, kunt u deze inschakelen door een willekeurige toets in te drukken, maar dan wordt de functie van die toets niet uitgevoerd. (met uitzondering van de [AAN/UIT] -toets)

#### ⑥ ON/OFF-lampje

Dit lampje brandt groen zolang de unit werkt. Het knippert wanneer de afstandsbediening opstart of wanneer er iets niet in orde is.

#### ⑦ Functietoets [F1]

Hoofddisplay: Druk als u de werking wilt wijzigen stand.

Hoofdmenu: Druk als u de cursor omlaag wilt verplaatsen.

#### ⑧ Functietoets [F2]

Hoofddisplay: Druk als u de temperatuur wilt verlagen.

Hoofdmenu: Druk als u de cursor omhoog wilt verplaatsen.

#### ⑨ Functietoets [F3]

Hoofddisplay: Druk als u de temperatuur wilt verhogen.

Hoofdmenu: Druk als u terug wilt gaan naar de vorige pagina.

#### ⑩ Functietoets [F4]

Hoofddisplay: Druk als u de ventilatorsnelheid wilt wijzigen.

Hoofdmenu: Druk als u naar de volgende pagina wilt gaan.

## 2. Onderdelen

### Display

Het hoofddisplay kan worden weergegeven in twee verschillende standen: "Full" (Volledig) en "Basic" (Eenvoudig). De instelling af/fabriek is "Full" (Volledig). U kunt overschakelen naar de stand "Basic" (Eenvoudig) door de instelling te wijzigen in het Hoofddisplay. (Raadpleeg de bedieningshandleiding die met de afstandsbediening is meegeleverd.)

<Volledige stand>

\* Alle pictogrammen worden weergegeven ter verklaring.

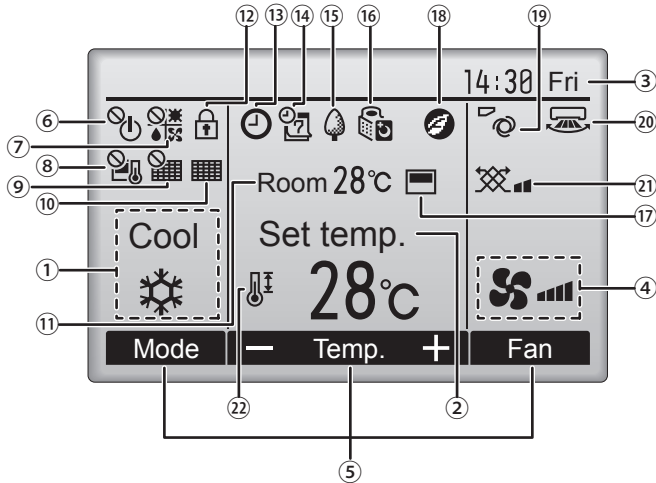

<Eenvoudige stand>

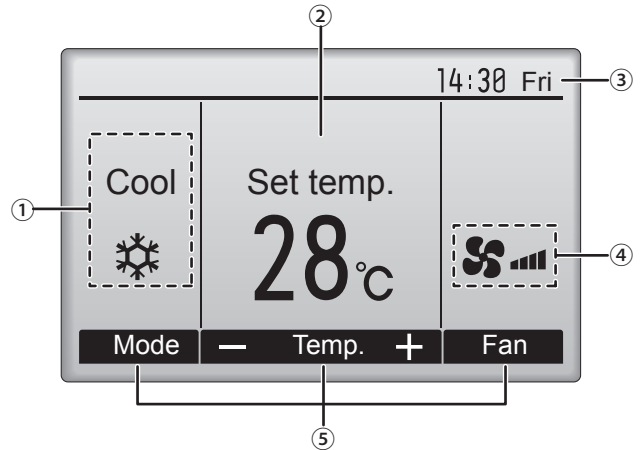

#### ① Bedieningsstand

De bedieningsstand van de binneneenheid verschijnt hier.

#### ② Vooraf ingestelde temperatuur

De vooraf ingestelde temperatuur verschijnt hier.

#### ③ Klok (Zie de Installatiehandleiding.)

De actuele tijd verschijnt hier.

#### ④ Ventilatorsnelheid

De instelling van de ventilatorsnelheid verschijnt hier.

#### ⑤ Toetsenfunctiegid

Functies van de bijbehorende toetsen verschijnen hier.



Verschijnt wanneer de units centraal in- en uitgeschakeld worden (AAN/UIT).



Verschijnt wanneer de bedieningsstand centraal wordt geregeld.



Verschijnt wanneer de vooraf ingestelde temperatuur centraal wordt geregeld.



Verschijnt wanneer de filter-resetfunctie centraal wordt geregeld.



Duidt aan wanneer er onderhoud aan het filter nodig is.

#### ⑪ Kamertemperatuur (Zie de Installatiehandleiding.)

De actuele kamertemperatuur verschijnt hier.



Verschijnt wanneer de toetsen zijn vergrendeld.



Verschijnt wanneer de "On/Off-timer", "Night setback", of functie "Auto-off" timer is ingeschakeld.



verschijnt wanneer de timer uitgeschakeld is door het gecentraliseerde controlesysteem.



Verschijnt wanneer de Week-timer is ingeschakeld.



Verschijnt wanneer de units werken in de energiezuinige stand. (Zal niet verschijnen op bepaalde modellen van binneneenunits)



Verschijnt zolang de buitenunits werken in de stille stand.



Verschijnt wanneer de ingebouwde thermistor op de afstandsbediening is ingeschakeld voor het bewaken van de kamertemperatuur ( ⑪ ).



verschijnt wanneer thermistor op de binneneenheid is ingeschakeld voor het bewaken van de kamertemperatuur.



Verschijnt wanneer de units in de energiezuinige stand werken met de 3D i-See-sensor.



Duidt de waaiarinstanting aan.



Duidt de jaloezie-instelling aan.



Duidt de ventilatie-instelling aan.



Verschijnt wanneer het bereik van de vooraf ingestelde temperatuur wordt beperkt.

De meeste instellingen (met uitzondering van ON/OFF, stand, ventilatorsnelheid, temperatuur) kunnen worden uitgevoerd vanaf het Menu-scherm. (Raadpleeg de bedieningshandleiding die met de afstandsbediening is meegeleverd.)

## 2. Onderdelen

### ■ Voor de draadloze afstandsbediening (optie)

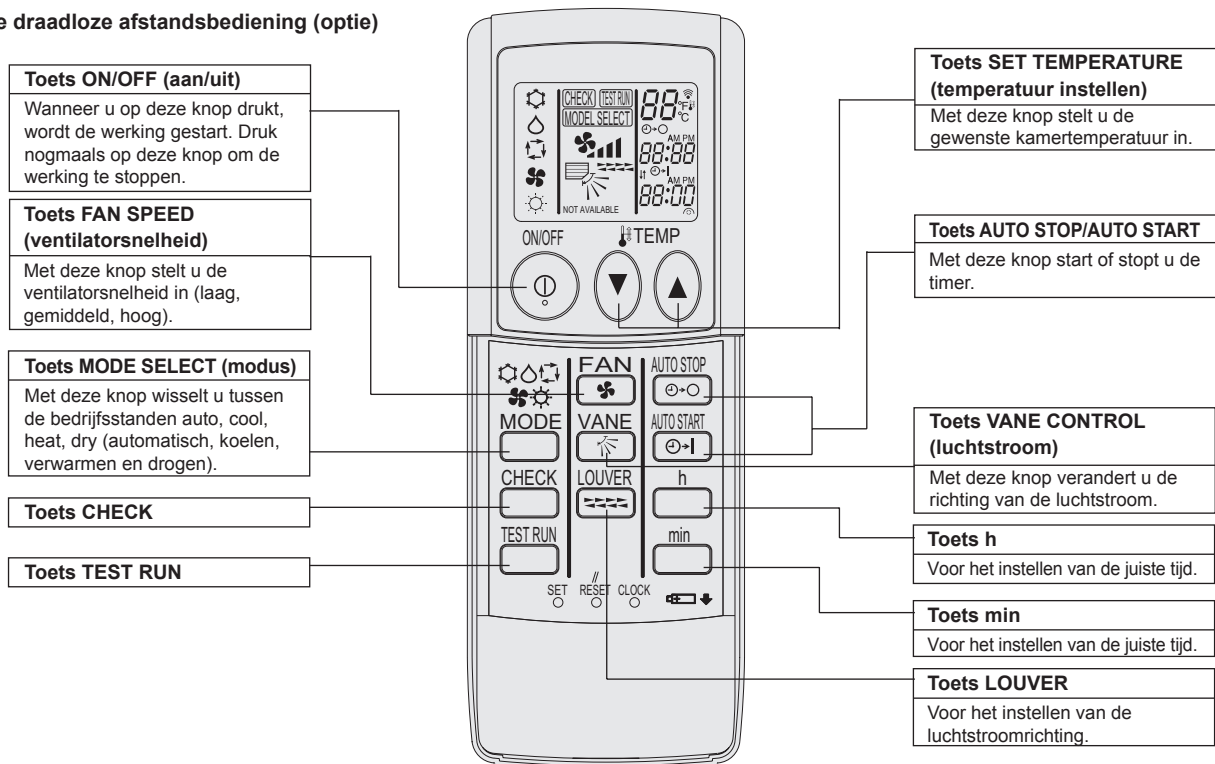

- Indien u de draadloze afstandsbediening gebruikt, dient u deze in de richting te houden van de ontvanger op het binnenapparaat.
- Als u de afstandsbediening bedient binnen ongeveer twee minuten nadat het binnenapparaat op de voeding is aangesloten, laat het binnenapparaat mogelijk 2 keer een piepsignaal horen ten teken dat het apparaat de initiële automatische controle aan het uitvoeren is.
- Het binnenapparaat laat een piepsignaal horen om te bevestigen dat het uitgezonden signaal van de afstandsbediening is ontvangen. De signalen kunnen tot ongeveer 7 meter in een rechte lijn van het binnenapparaat worden ontvangen, binnen 45° links en rechts van het apparaat. Fluorescerende lampen en sterke verlichting kunnen het vermogen van het binnenapparaat om signalen te ontvangen echter verminderen.
- Als het bedrijfslampje bij de ontvanger op het binnenapparaat knippert, dient het apparaat te worden geïnspecteerd. Neem voor onderhoud contact op met uw leverancier.
- Wees voorzichtig met de afstandsbediening! Laat hem niet vallen en stel hem niet bloot aan harde schokken. Laat de afstandsbediening ook niet nat worden en laat hem ook niet in ruimtes met een hoog vochtigheidsgehalte.
- Om te voorkomen dat de afstandsbediening kwijt raakt, kunt u de houder die bij de afstandsbediening wordt meegeleverd aan een wand monteren en de afstandsbediening hier na gebruik steeds in terug plaatsen.

### Aanbrengen/vervangen van de batterijen

1. Verwijder de bovenste kap, breng twee AAA-batterijen aan en breng de bovenste kap weer aan.

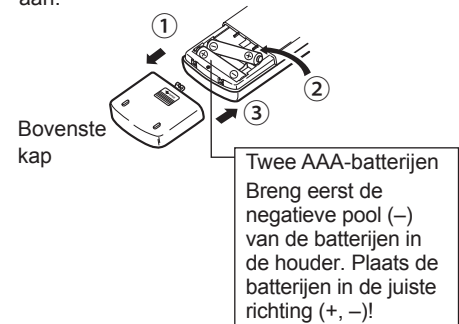

2. Druk op reset.

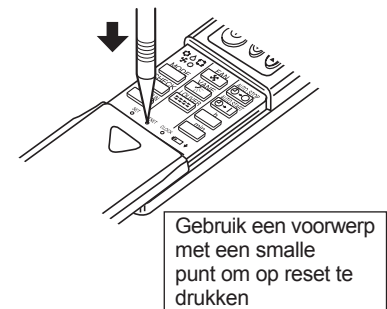

### 3. Gebruik

■ Raadpleeg de handleiding van de afstandsbediening voor informatie over het gebruik ervan.

#### 3.1. ON/OFF (AAN/UIT)-zetten

##### 3.1.1. Voor de snoer afstandsbediening

[AAN]

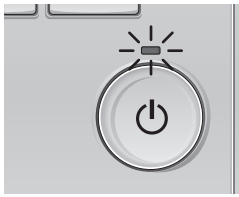

Druk op de [AAN/UIT] -toets. Het AAN/UIT-lampje gaat groen branden en het systeem wordt ingeschakeld.

[UIT]

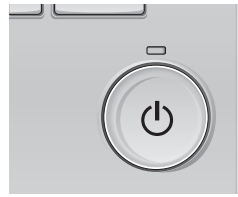

Druk weer op de [AAN/UIT] -toets. Het AAN/UIT-lampje gaat uit en het systeem stopt.

#### ■ Geheugen bedieningsstatus

	Instelling afstandsbediening
Bedieningsstand	Bedieningsstand voordat de apparatuur werd uitgeschakeld
Vooraf ingestelde temperatuur	Vooraf ingestelde temperatuur voordat de apparatuur werd uitgeschakeld
Ventilatorsnelheid	Ventilatorsnelheid voordat de apparatuur werd uitgeschakeld

#### ■ Instelbaar bereik vooraf ingestelde temperatuur

Bedieningsstand	Bereik vooraf ingestelde temperatuur
Cool/Dry (Koelen/Drogen)	19 – 30 °C
Heat (Verwarmen)	17 – 28 °C
Auto	19 – 28 °C
Fan/Ventilation (Ventilator/Ventilatie)	Niet instelbaar

##### 3.1.2. Voor de draadloze afstandsbediening

[AAN]

■ Druk op ON/OFF ①.

Opmerking:

● Nadat de unit opnieuw is gestart, zijn dit de begininstellingen.

	Instellingen op de afstandsbediening		
Modus	Last setting (Laatste instelling)		
Temperatuurinstelling	Last setting (Laatste instelling)		
Ventilatorsnelheid	Last setting (Laatste instelling)		
Luchtstroom naar boven/beneden	Modus	COOL of DRY	Horiz. Outlet (Hor. Uitblazen)
		HEAT	Last setting (Laatste instelling)
		FAN	Horiz. Outlet (Hor. Uitblazen)

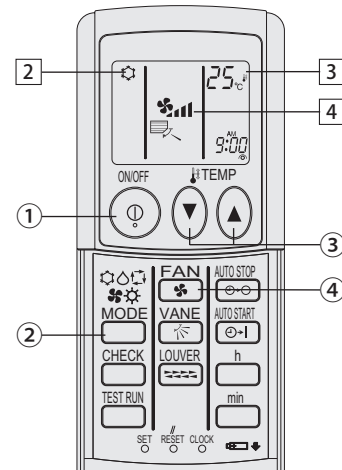

(optie)

[UIT]

■ Druk nogmaals op ON/OFF ①.

Opmerking:

Zelfs als u direct op de ON/OFF (AAN/UIT)-toets drukt nadat u de air-conditioner net uitgeschakeld hebt, zal het apparaat voor ongeveer drie minuten niet starten. Dit is om te voorkomen dat interne onderdelen schade oplopen.

#### 3.2. Kiezen van de werkingsstand

##### 3.2.1. Voor de snoer afstandsbediening

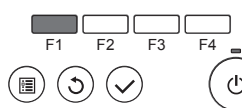
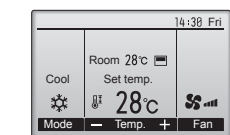

Druk op functietoets [F1] en doorloop de bedieningsstanden in de volgorde "Cool" (Koelen), "Dry" (Drogen), "Fan" (Ventilator), "Auto" en "Heat" (Verwarm). Selecteer de bedieningsstand van uw keuze.

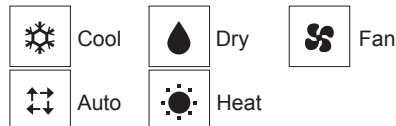

• Bedieningsstanden die niet beschikbaar zijn voor de modellen van de aangesloten binnenunits, verschijnen in de display.

#### Wat betekent het als het standpictogram knippert

Het standpictogram knippert wanneer andere binnenunits in het zelfde koelsysteem (aangesloten op dezelfde buitenunit) al werken in een andere stand. In dat geval, kan de rest van de units in dezelfde groep alleen in dezelfde stand werken.

##### 3.2.2. Voor de draadloze afstandsbediening

■ Druk op knop Operation mode (☐❄️🌀🔥) ② en kies de gewenste werkingsstand ②.

- ☐❄️ Koelen
- 🔴 Droegen
- 🌀 Ventilieren
- 🔥 Verwarmen
- ☐ Automatisch (koelen/verwarmen)
- 🌀 Ventilatiestand

Wordt alleen aangegeven als het volgende geldt  
Er wordt een afstandsbediening met kabel gebruikt  
Die is aangesloten op LOSSNAY

### 3. Gebruik

#### Automatisch bedrijf

- Uitgaande van een ingestelde temperatuur, begint het koelbedrijf als de ruimtetemperatuur te hoog is en begint het verwarmingsbedrijf als de ruimtetemperatuur te laag is.
- Bij automatisch bedrijf schakelt de airconditioner over naar koelbedrijf als de ruimtetemperatuur verandert en 15 minuten lang minstens 2 °C boven de ingestelde temperatuur blijft. Op dezelfde wijze schakelt de airconditioner over naar verwarmingsbedrijf als de ruimtetemperatuur 15 minuten lang minstens 2 °C onder de ingestelde temperatuur blijft.

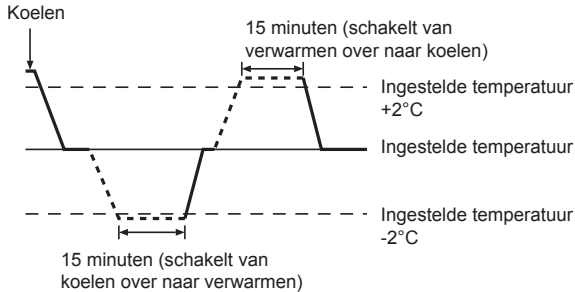

- Aangezien de ruimtetemperatuur automatisch wordt geregeld om een vaste effectieve temperatuur te behouden, wordt het koelbedrijf een paar graden hoger en het verwarmingsbedrijf een paar graden lager uitgevoerd dan de ingestelde ruimtetemperatuur, zodra die temperatuur is bereikt (automatisch energiebesparend bedrijf).

### 3.3. Temperatuurinstelling

#### 3.3.1. Voor de snoer afstandsbediening

<Cool (Koelen), Dry (Drogen), Heat (Verwarm) en Auto>

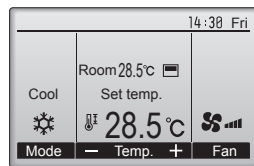
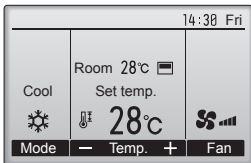

Voorbeeld display (Celsius in 0,5-graadverhogingen)

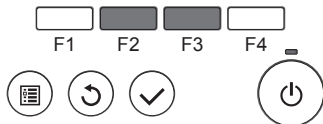

Druk op functietoets [F2] om de vooraf ingestelde temperatuur te verlagen en druk op functietoets [F3] als u deze wilt verhogen.

- In de tabel op pagina 62 vindt u het bereik van de instelbare temperatuur voor de verschillende bedieningsstanden.
- Het bereik van de vooraf ingestelde temperatuur kan niet worden ingesteld voor de bediening van Ventilator/Ventilatie.
- Vooraf ingestelde temperatuur wordt ofwel weergegeven in graden Celsius in 0,5-of 1-graadverhogingen, of in Fahrenheit, afhankelijk van het model van de binneneenheid en de weergavestand op de afstandsbediening.

#### 3.3.2. Voor de draadloze afstandsbediening

##### ► Om de kamertemperatuur te verlagen:

Druk op ③ om de gewenste temperatuur in te stellen.  
De ingestelde temperatuur wordt weergegeven ③.

- De temperatuurinstelling gaat elke keer als u de toets drukt met 1 °C omlaag.

##### ► Om de kamertemperatuur te verhogen:

Druk op ③ om de gewenste temperatuur in te stellen.  
De ingestelde temperatuur wordt weergegeven ③.

- De temperatuurinstelling gaat elke keer als u de toets drukt met 1 °C omlaag.

- Het beschikbare temperatuurbereik dat ingesteld kan worden is:

Koelen & Drogen:	19 - 30 °C
Verwarmen:	17 - 28 °C
Automatisch:	19 - 28 °C

- Het display knippert op 8 °C of op 39 °C ten teken dat de kamertemperatuur onder 8 °C of boven 39 °C ligt.

### 3.4. Instelling ventilatorsnelheid

#### 3.4.1. Voor de snoer afstandsbediening

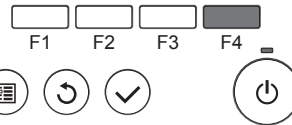
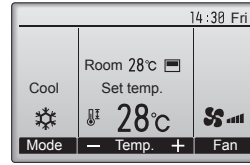

Druk op de functietoets [F4] en u doorloopt de ventilatorsnelheden in de volgende volgorde.

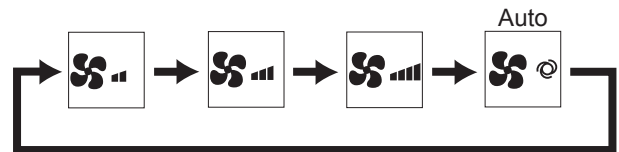

#### 3.4.2. Voor de draadloze afstandsbediening

- Druk op om de gewenste ventilatorsnelheid in te stellen.
- Telkens als u op de toets drukt, veranderen de beschikbare opties met de display op de afstandsbediening, zoals hieronder aangegeven.

Ventilatorsnelheid	Display van de afstandsbediening			
	Laag	Medium	Hoog	Automatisch
3-staps				

#### Opmerkingen:

- In de volgende gevallen verschilt de daadwerkelijke ventilatorsnelheid van de snelheid die op het display van de afstandsbediening wordt aangegeven.
  1. Als op het display "STAND BY" (STAND-BY) of "DEFROST" (ONTDOOIEN) wordt getoond.
  2. Als de temperatuur van de warmtewisselaar in de verwarmingsstand laag is. (bijvoorbeeld onmiddellijk na het starten van het verwarmingsbedrijf)
  3. In de modus HEAT, als de omgevingstemperatuur hoger is dan de ingestelde temperatuur.
  4. Als de unit in de modus DRY staat.

### 3. Gebruik

#### 3.5. Ventilatie (Voor de snoer afstandsbediening)

##### 3.5.1. Navigeren door het Hoofdmenu

<Naar het Hoofdmenu gaan>

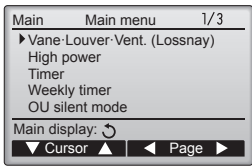

Druk op de [MENU] -toets. Het Main menu (Hoofdmenu) verschijnt.

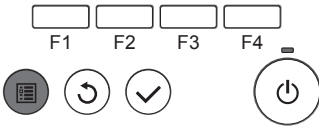

<Itemselectie>

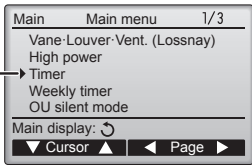

Druk op [F1] als u de cursor omlaag wilt verplaatsen. Druk op [F2] als u de cursor omhoog wilt verplaatsen.

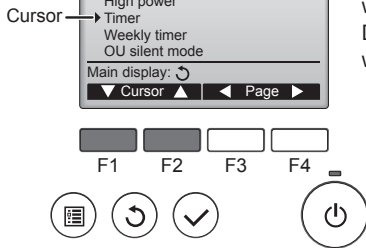

<Navigeren door de pagina's>

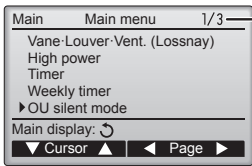

Druk op [F3] als u terug wilt gaan naar het vorige scherm. Druk op [F4] als u naar de volgende pagina wilt gaan.

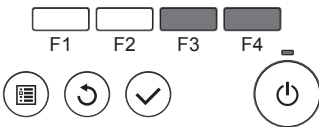

<De instellingen opslaan>



Selecteer het item van uw keuze en druk op de toets [SELECTEREN]. Het scherm voor het instellen van het geselecteerde item verschijnt.

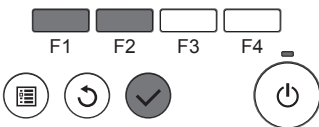

<Het scherm van het Hoofdmenu verlaten>

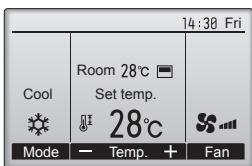

Druk op de [TERUG] -toets als u het Main menu (Hoofdmenu) wilt verlaten en wilt terugkeren naar het Hoofddisplay.

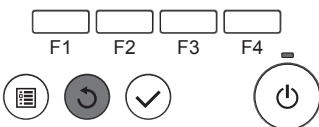

<Weergave van functies die niet worden ondersteund>

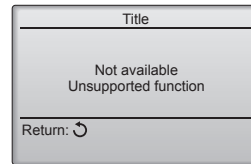

De melding links verschijnt als de gebruiker een functie selecteert die niet wordt ondersteund door het model van de bijbehorende binnenuit.

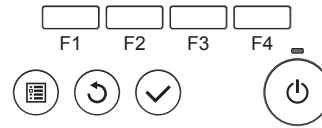

##### 3.5.2. Waaier-Vent. (Lossnay)

<Naar het menu gaan>

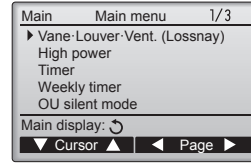

Selecteer "Vane-Louver-Vent. (Lossnay)" (Waaier-Jaloezie-Vent. (Lossnay)) in het Main menu (Hoofdmenu) en druk op de toets [SELECTEREN].

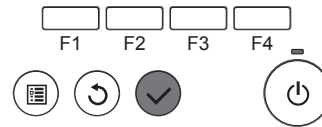

<Vent.-instelling>

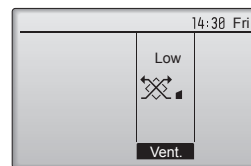

Druk op de functietoets [F3] als u de opties voor de ventilatie-instelling wilt doorlopen in de volgorde "Off" (Uit), "Low" (Laag), en "High" (Hoog). \* Kan alleen worden ingesteld wanneer de LOSSNAY-unit is aangesloten.

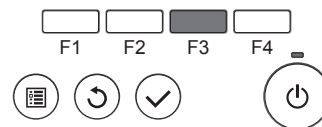

• De ventilator op sommige modellen van binnenuits kan zijn gekoppeld met bepaalde modellen van ventilatie-units.

<Terugkeren naar het Hoofdmenu>

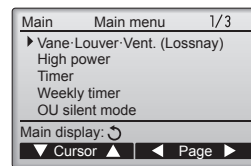

Druk op de [TERUG] -toets als u wilt teruggaan naar het Main menu (Hoofdmenu).

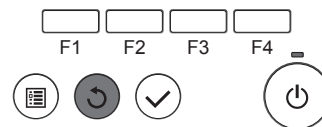

#### 3.6. Ventilatie (Voor de draadloze afstandsbediening)

- De ventilator werkt automatisch wanneer het binnentoestel wordt aangezet.
- Geen indicatie op de draadloze afstandsbediening.

Als er 10 minuten lang geen toetsen worden aangeraakt, keert het scherm automatisch terug naar het Hoofddisplay. Alle instellingen die niet zijn opgeslagen, gaan verloren.



## 4. Timer

- De timerfuncties verschillen per afstandsbediening.
- Raadpleeg de geschikte, meegeleverde handleiding van de afstandsbediening voor informatie over het gebruik ervan.

### 4.1. Voor de draadloze afstandsbediening

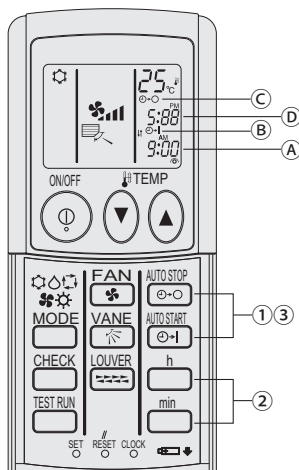

#### 1) De huidige tijd instellen

- 1 Druk op de CLOCK-knop met een dun voorwerp zodat de tijd (A) gaat knippen.
- 2 Druk op de knoppen <sup>h</sup> en <sup>min</sup> om de huidige tijd in te stellen.
- 3 Druk op de CLOCK-knop met een dun voorwerp.

#### 2) Stel de tijd waarop het apparaat start als volgt in

- 1 Druk op de knop <sup>AUTO START</sup> (C).
  - U kunt de tijd instellen zolang het volgende symbool knippert. Tijdstip aan: (B) START knippert.
  - De starttijd wordt weergegeven bij (A).
- 2 Stel de gewenste tijd in met de knoppen <sup>h</sup> en <sup>min</sup>.
- 3 Om de AAN-timer te annuleren drukt u op de knop <sup>AUTO START</sup> (C).

#### 3) Stel de tijd waarop het apparaat stopt als volgt in

- 1 Druk op de knop <sup>AUTO STOP</sup> (D).
  - U kunt de tijd instellen zolang het volgende symbool knippert. Tijdstip uit: (C) STOP knippert.
  - De stoptijd wordt weergegeven bij (D).
- 2 Stel de gewenste tijd in met de knoppen <sup>h</sup> en <sup>min</sup>.
- 3 Om de UIT-timer te annuleren drukt u op de knop <sup>AUTO STOP</sup> (D).

#### 4) De ingestelde tijden veranderen

Druk op <sup>AUTO STOP</sup> (D) of <sup>AUTO START</sup> (C) om de timer te annuleren en herhaal 2) of 3).

## 5. Noodbedrijf voor draadloze afstandsbediening (optie)

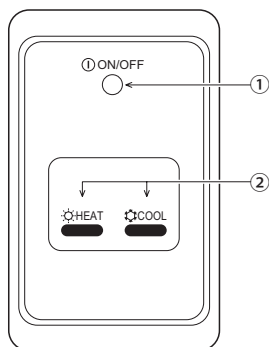

- 1 **Lamp ON/OFF (AAN/UIT)** (brandt wanneer de eenheid in gebruik is; brandt niet wanneer de eenheid niet in gebruik is)

#### 2) Noodbediening

In het geval dat de afstandsbediening niet correct werkt, kunt u de knoppen COOL of HEAT op de draadloze afstandsbediening van de signaalontvanger indrukken om de eenheid aan of uit te zetten. Op eenheden die alleen over een koelfunctie beschikken, gaat de ventilator aan en uit wanneer u op de knop HEAT drukt.

Door op de knoppen COOL of HEAT te drukken, kunt u de volgende instellingen selecteren.

Gebruiksmodus	COOL	HEAT
Vooraf ingestelde temperatuur	24 °C/75 °F	24 °C/75 °F
Ventilatorsnelheid	Hoog	Hoog

## 6. Onderhoud en schoonmaken

### ► Reinigen van de filters

- Maak de filters schoon met behulp van een stofzuiger. Als u niet de beschikking heeft over een stofzuiger, klop de filters dan lichtjes tegen een hard voorwerp zodat al het stof en vuil eruit valt.
- Als de filters heel erg vuil zijn, was deze dan in lauw water. Als u wasmiddel gebruikt, zorg dan dat dit hierna grondig wordt weggespoeld en laat de filters goed drogen voordat u deze weer plaatst.

#### ⚠ Voorzichtig:

- Droog de filters nooit in direct zonlicht of met behulp van een warmtebron zoals een straalkachel of een haardroger; hierdoor kunnen de filters kromtrekken.
- Was de filters nooit in heet water (meer dan 50°C); hierdoor kunnen de filters kromtrekken.
- Let erop dat de filters altijd zijn geïnstalleerd als u het apparaat gebruikt. Gebruik van het apparaat zonder de filters kan leiden tot beschadiging ervan.

#### ⚠ Voorzichtig:

- Voordat u begint met schoonmaken, moet u het apparaat stoppen en de stroomvoorziening UITzetten.
- Binnenapparaten zijn uitgerust met filters om stof uit ingezogen lucht te verwijderen. Reinig de filters volgens de onderstaande procedures.

### ► Het filter verwijderen

#### ⚠ Voorzichtig:



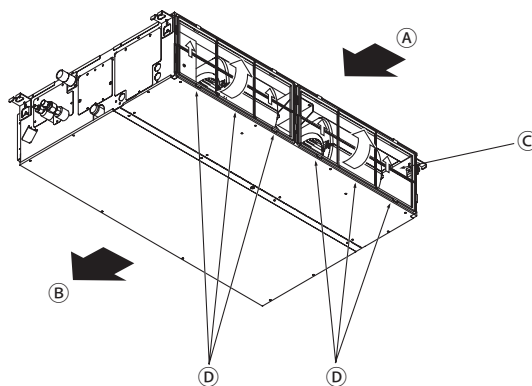



- U dient bij het verwijderen van het filter voorzorgsmaatregelen te treffen om uw ogen te beschermen tegen stof. Ook moet u op een krukje gaan staan om het karwei uit te voeren. Zorg ervoor dat u niet valt.
- Als het filter is verwijderd, dient u de metalen delen van het apparaat voor binnengebruik niet aan te raken, om letsel te voorkomen.



- Til de filterknop omhoog en trek eraan.

A Luchtinlaat B Luchtuitstroomopening C Filter D Knop

## 7. Problemen en oplossingen

Heeft u een probleem?	Hier is de oplossing. (Het apparaat functioneert normaal.)
De airconditioner verwarmt of koelt niet goed.	<ul style="list-style-type: none"> <li>■ Reinig het filter. (De luchtstroom wordt verminderd als het filter vuil of verstopt is.)</li> <li>■ Controleer de temperatuurafstelling en stel de temperatuur in.</li> <li>■ Let erop dat er rond het buitenapparaat voldoende ruimte is. Is de luchtinof –uitlaat van het binnenapparaat geblokkeerd?</li> <li>■ Staat er een deur of raam open?</li> </ul>
Als het verwarmingsbedrijf start wordt de warme lucht niet snel uit het binnenapparaat geblazen.	<ul style="list-style-type: none"> <li>■ Er wordt pas warme lucht geblazen als het binnenapparaat voldoende is opgewarmd.</li> </ul>
Tijdens de verwarmingsstand stopt de airconditioner voordat de ingestelde ruimtetemperatuur is bereikt.	<ul style="list-style-type: none"> <li>■ Bij een lage buitentemperatuur en een hoge luchtvochtigheid kan er op het buitenapparaat ijsafzetting ontstaan. Als dit het geval is, voert het buitenapparaat het ontdooiingsbedrijf uit. Na ongeveer 10 minuten dient normaal bedrijf te beginnen.</li> </ul>
Tijdens bedrijf verandert de richting van de luchtstroom of kan de richting van de luchtstroom niet worden ingesteld.	<ul style="list-style-type: none"> <li>■ Bij lage luchtstroomtemperatuur of tijdens het ontdooien gaan in de verwarmingsstand de kleppen automatisch naar de horizontale luchtstroomstand.</li> </ul>
Als de luchtstroomrichting wordt veranderd, gaan de kleppen altijd voorbij de instelpositie omhoog en omlaag voordat ze uiteindelijk bij de eindpositie stoppen.	<ul style="list-style-type: none"> <li>■ Als de luchtstroomrichting wordt veranderd, gaan de kleppen na het detecteren van de basispositie naar de ingestelde positie.</li> </ul>
Er klinkt een geluid van stromend water of zo nu en dan een sissend geluid.	<ul style="list-style-type: none"> <li>■ Deze geluiden kunnen worden gehoord als er koelstof in de airconditioner stroomt, of als de stroom van de koelstof verandert.</li> </ul>
Er klinkt een krakend of knarsend geluid.	<ul style="list-style-type: none"> <li>■ Deze geluiden kunnen worden gehoord als er ten gevolge van temperatuursveranderingen delen uitzetten of inkrimpen en daardoor langs elkaar gaan wrijven.</li> </ul>
De ruimte heeft een onaangename geur.	<ul style="list-style-type: none"> <li>■ Het binnenapparaat zuigt lucht aan die gassen afkomstig uit wanden, tapijt en meubilair bevat en tevens geuren uit kleding, en blaast deze dampen in de ruimte terug.</li> </ul>
Uit het binnenapparaat wordt een witte mist of damp uitgestoten.	<ul style="list-style-type: none"> <li>■ Indien de binnentemperatuur en de luchtvochtigheid hoog zijn, kan deze omstandigheid zich bij het begin van het bedrijf voordoen.</li> <li>■ Tijdens het ontdooien kan een koele luchtstroom naar beneden worden geblazen die eruitziet als mist.</li> </ul>
Er komt water of damp uit het buitenapparaat.	<ul style="list-style-type: none"> <li>■ Tijdens het koelen kan er water worden gevormd en van de koelpijpen en –verbindingen druppelen.</li> <li>■ Tijdens het verwarmen kan er op de warmtewisselaar water ontstaan en naar beneden druppelen.</li> <li>■ Tijdens het ontdooien kan het water op de warmtewisselaar verdampen, waardoor er waterdamp wordt uitgestoten.</li> </ul>
“  ” verschijnt in het display van de afstandsbediening.	<ul style="list-style-type: none"> <li>■ Tijdens centrale besturing verschijnt “” in het display van de afstandsbediening en kan de airconditioner met de afstandsbediening worden gestart of gestopt.</li> </ul>
Als u de airconditioner kort nadat deze is gestopt opnieuw start, zal deze niet functioneren, ook al hebt u de hoofdschakelaar ingedrukt.	<ul style="list-style-type: none"> <li>■ Wacht ongeveer drie minuten. (Het bedrijf is gestopt om de airconditioner te beschermen.)</li> </ul>
De airconditioner werkt zonder dat de hoofdschakelaar is ingedrukt.	<ul style="list-style-type: none"> <li>■ Is de aan-timer ingesteld? Druk op de hoofdschakelaar om het bedrijf te stoppen.</li> <li>■ Is de airconditioner aan een centrale afstandsbediening gekoppeld? Raadpleeg de personen die de airconditioner bedienen.</li> <li>■ Verschijnt “” in het display van de afstandsbediening? Raadpleeg de personen die de airconditioner bedienen.</li> <li>■ Is de automatische herstelvoorziening bij spanningsonderbrekingen ingesteld? Druk op de hoofdschakelaar om het bedrijf te stoppen.</li> </ul>
De airconditioner stopt zonder dat de hoofdschakelaar is ingedrukt.	<ul style="list-style-type: none"> <li>■ Is de uit-timer ingesteld? Druk op de hoofdschakelaar om het bedrijf opnieuw te starten.</li> <li>■ Is de airconditioner aan een centrale afstandsbediening gekoppeld? Raadpleeg de personen die de airconditioner bedienen.</li> <li>■ Verschijnt “” in het display van de afstandsbediening? Raadpleeg de personen die de airconditioner bedienen.</li> </ul>
Het timerbedrijf van de afstandsbediening kan niet worden ingesteld.	<ul style="list-style-type: none"> <li>■ Zijn de timerinstellingen ongeldig? Als de timer kan worden ingesteld, verschijnt  of  in het display van de afstandsbediening.</li> </ul>
“PLEASE WAIT” (wachten a.u.b.) verschijnt in het display van de afstandsbediening.	<ul style="list-style-type: none"> <li>■ De initiële instellingen worden uitgevoerd. Wacht ongeveer 3 minuten.</li> </ul>
Er verschijnt een foutcode in het display van de afstandsbediening.	<ul style="list-style-type: none"> <li>■ De beveiligingen zijn aangesproken om de airconditioner te beveiligen.</li> <li>■ Probeer deze apparatuur niet zelf te repareren. Zet onmiddellijk de hoofdschakelaar uit en raadpleeg uw leverancier. Stel de leverancier op de hoogte van de modelnaam en de informatie die in het display van de afstandsbediening verscheen.</li> </ul>

## 7. Problemen en oplossingen

Heeft u een probleem?	Hier is de oplossing. (Het apparaat functioneert normaal.)												
Er klinkt een geluid van water dat wordt afgetapt of het draaien van een motor.	<ul style="list-style-type: none"> <li>Als het koelbedrijf stopt, treedt de aftappomp in werking, die vervolgens weer stopt. Wacht ongeveer 3 minuten.</li> </ul>												
De waaiers bewegen niet of de binnenunit reageert niet op de draadloze afstandsbediening.	<ul style="list-style-type: none"> <li>De connectoren voor de verbindingsbedrading van de waaiermotor en signaalontvanger zijn mogelijk niet goed aangesloten. Laat de aansluitingen controleren door een installateur. (De kleuren van de mannelijke en vrouwelijke connectoren voor de verbindingsbedrading moeten overeenkomen.)</li> </ul>												
Het geluid is harder dan vermeld in de specificaties.	<ul style="list-style-type: none"> <li>Het bedrijfsgeluid in de ruimte wordt door de akoestiek van de desbetreffende ruimte beïnvloed, zoals getoond in de volgende tabel, en zal hoger zijn dan de geluidsspecificaties, die werden bepaald door meting in een echovrije ruimte.</li> </ul> <table border="1"> <thead> <tr> <th></th> <th>Sterk geluidsabsorberende ruimten</th> <th>Normale ruimten</th> <th>Gering geluidsabsorberende ruimten</th> </tr> </thead> <tbody> <tr> <td>Voorbeelden van locaties</td> <td>Zendstudio, muziekruimten, enz.</td> <td>Ontvangstruimte, hotellobby, enz.</td> <td>Kantoor, hotelkamer</td> </tr> <tr> <td>Geluidsniveau's</td> <td>3 t/m 7 dB</td> <td>6 t/m 10 dB</td> <td>9 t/m 13 dB</td> </tr> </tbody> </table>		Sterk geluidsabsorberende ruimten	Normale ruimten	Gering geluidsabsorberende ruimten	Voorbeelden van locaties	Zendstudio, muziekruimten, enz.	Ontvangstruimte, hotellobby, enz.	Kantoor, hotelkamer	Geluidsniveau's	3 t/m 7 dB	6 t/m 10 dB	9 t/m 13 dB
	Sterk geluidsabsorberende ruimten	Normale ruimten	Gering geluidsabsorberende ruimten										
Voorbeelden van locaties	Zendstudio, muziekruimten, enz.	Ontvangstruimte, hotellobby, enz.	Kantoor, hotelkamer										
Geluidsniveau's	3 t/m 7 dB	6 t/m 10 dB	9 t/m 13 dB										
Er verschijnt niets in het display van de draadloze afstandsbediening, het display is zwak, of de signalen worden alleen door het binnenapparaat ontvangen als de afstandsbediening dichtbij wordt gehouden.	<ul style="list-style-type: none"> <li>De batterijen zijn bijna leeg. Breng nieuwe batterijen aan en druk op reset.</li> <li>Indien er ook nadat nieuwe batterijen zijn geplaatst niets verschijnt, controleer dan of de batterijen in de juiste richting zijn aangebracht (+, -).</li> </ul>												
Op het binnenapparaat knippert het bedrijfslampje bij de ontvanger voor de draadloze afstandsbediening.	<ul style="list-style-type: none"> <li>De zelfdiagnose-functie is uitgevoerd om de airconditioner te beveiligen.</li> <li>Probeer deze apparatuur niet zelf te repareren. Zet onmiddellijk de hoofdschakelaar uit en raadpleeg uw leverancier. Geef de modelnaam aan de leverancier door.</li> </ul>												
De draadloze afstandsbediening werkt niet (de binnenunit produceert 4 pieptonen).	<ul style="list-style-type: none"> <li>Schakel de automatische bedieningsstand om naar AUTO (enkele instelling) of AUTO (dubbele instelling). Raadpleeg de bijgeleverde A5-pagina met de relevante mededeling of de installatiehandleiding voor meer informatie.</li> </ul>												

## 8. Specificaties

Item	Model	PEAD-M35JA(L)	PEAD-M50JA(L)	PEAD-M60JA(L)	PEAD-M71JA(L)
Voedingsbron		220-240V 50Hz			
Afmetingen Hoogte / Breedte / Diepte	mm	250/900/732	250/900/732	250/1100/732	250/1100/732
Netto gewicht	kg	26(25)	27(26)	30(29)	30(29)
Ventilator	Luchtstroomsnelheid (Laag-Midden-Hoog) m <sup>3</sup> /min	10,0-12,0-14,0	12,0-14,5-17,0	14,5-18,0-21,0	17,5-21,0-25,0
	Externe statische druk Pa	35/50/70/100/150			
Geluidsdrukniveau (Laag-Midden-Hoog)	dB(A)	23-27-30	26-31-35	25-29-33	26-30-34

Item	Model	PEAD-M100JA(L)	PEAD-M125JA(L)	PEAD-M140JA(L)
Voedingsbron		220-240V 50Hz		
Afmetingen Hoogte / Breedte / Diepte	mm	250/1400/732	250/1400/732	250/1600/732
Netto gewicht	kg	39(38)	40(39)	44(43)
Ventilator	Luchtstroomsnelheid (Laag-Midden-Hoog) m <sup>3</sup> /min	24,0-29,0-34,0	29,5-35,5-42,0	32,0-39,0-46,0
	Externe statische druk Pa	35/50/70/100/150		
Geluidsdrukniveau (Laag-Midden-Hoog)	dB(A)	29-34-38	33-36-40	34-38-43

■ Серийный номер указан на заводской табличке спецификации.

□	□
---	---

□	□	□	□	□
---	---	---	---	---

Последовательные номера для каждого устройства: 00001–99999

Месяц изготовления: A(1), B(2), C(3), D(4), E(5), F(6), G(7), H(8), J(9), K(10), L(11), M(12)

Год изготовления (западный календарь): 2014 → 4, 2015 → 5

■ The serial number is indicated on the SPEC NAME PLATE.

□	□
---	---

□	□	□	□	□
---	---	---	---	---

Sequential number for each unit: 00001–99999

Month of manufacture: A(1), B(2), C(3), D(4), E(5), F(6), G(7), H(8), J(9), K(10), L(11), M(12)

Year of manufacture (western calender): 2014 → 4, 2015 → 5

---

This product is designed and intended for use in the residential,  
commercial and light-industrial environment.

The product at hand is  
based on the following  
EU regulations:

- Low Voltage Directive 2014/35/EU
- Electromagnetic Compatibility Directive 2014/30/EU
- Machinery Directive 2006/42/EC
- Energy-related Products Directive 2009/125/EC

Не забудьте указать контактный адрес/номер телефона в данном  
руководстве, прежде чем передать его клиенту.

Please be sure to put the contact address/telephone number on  
this manual before handing it to the customer.

## **MITSUBISHI ELECTRIC CORPORATION**

Название Компании: ООО «Мицубиси Электрик (РУС)»

Адрес: 115114, Российская Федерация, г. Москва, ул. Летниковская, д. 2, стр. 1, 5 этаж

HEAD OFFICE: TOKYO BLDG., 2-7-3, MARUNOUCHI, CHIYODA-KU, TOKYO 100-8310, JAPAN